

MONTERINGSANVISNINGAR INTERIÖRPRODUKTER

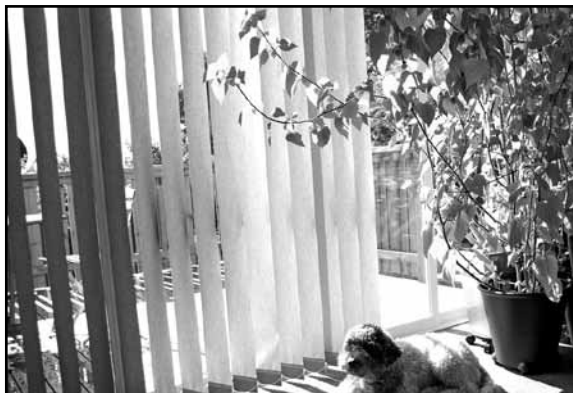

Rullgardin

Aluminiumpersienn



Lamellgardin

Instruktionsmaterial från Tvååkersmarkisen och Turnils AB.



TVÅÅKERS MARKISEN

innehållsanvisning

Montering av Rullgardin	4-6
Montera beslag	5
Montera gardin	5
Manövrera gardin	6
Justera gardin	6
Montera ned gardin	6
Skötselråd - rullgardin	6
Montering av Aluminiumpersienn	7-9
Montering av frihängande persienn/glasstav	8
Montering av mellanglaspersienn	8
Skötselråd - aluminiumpersienn	9
Montering av Lamellgardin	10-12
Montera skena	11
Hänga upp lameller	12
Skötselråd - lamellgardiner	12
Underhåll & säkerhet: Interiöra solskydd	13

Montering av rullgardinen

Fenja

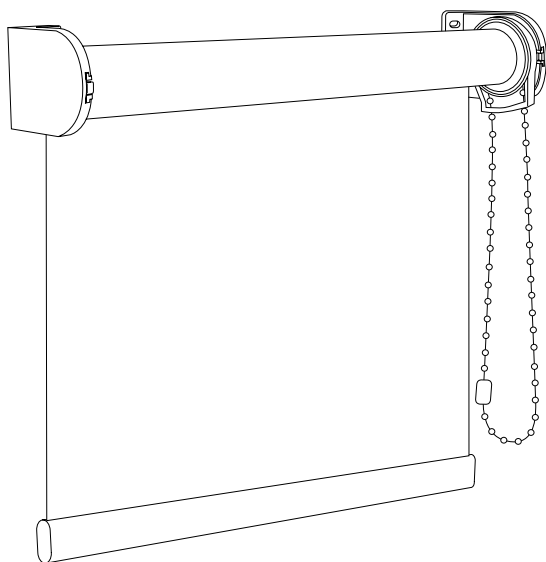

INNAN DU BÖRJAR:

- Var beredd på att beslagen kommer fästas på fönsterkarm, listverk, vägg eller tak
- Använd flänsskruvar eller skruvar med kullrigt huvud.
- Kontrollera att ingenting kommer hindra rullgardinens rullning
- En elektriker **MÅSTE** installera motor & ev. styrutrustning

1. Montera beslag

Beslagen placeras i fönsterkarm, listverk, vägg eller tak så som utmätt vid beställning.

1. Fäst beslagen med skruvar.
2. Kontrollera att beslagen hänger rakt i våg och lod.

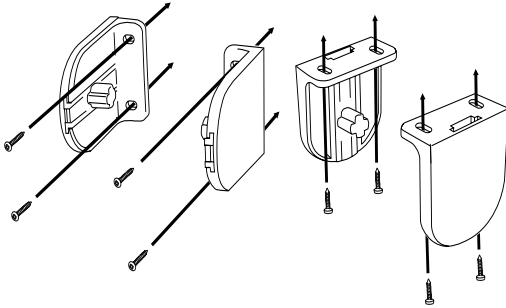

Montering på väggen eller utanpå listverket.

Montering i taket eller uppe i fönsterkarmen.

2. Montera gardin

På insidan av varje beslag finns en glidbricka.

1. Dra ut glidbrickorna på samma sätt som visas i Bild 1. Tryck mittdelen inåt samtidigt som du drar (se bild 2)
Du kan behöva en skruvmejsel för att lossa dem.
2. För in det kryssformade stiftet på glidbrickan i den kryssformade öppningen på rullgardinen.



bild 1

bild 2

Börja med den sida där dragmekanismen sitter. Fäst sedan ändstoppet på andra sidan.

Du kan behöva böja glidbrickan lite när du fäster rullgardinen. Var försiktig så att du inte böjer för hårt.

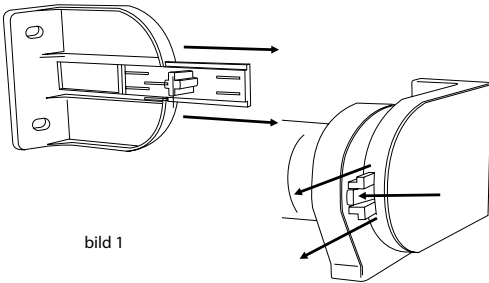
3. När rullgardinen sitter fast på glidbrickorna för du

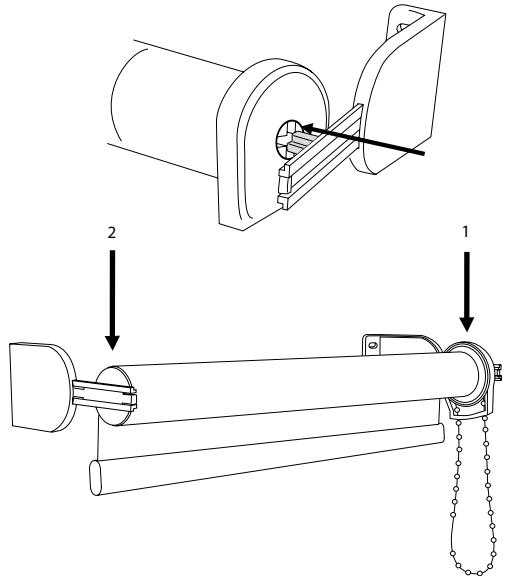

tillbaka dessa in i beslagen.

Tryck in båda ändarna av rullgardinen samtidigt genom att trycka direkt på glidbrickorna.



Bild 3



3. Manövrera gardin

Dra i kulkedjan när du vill höja eller sänka rullgardinen.

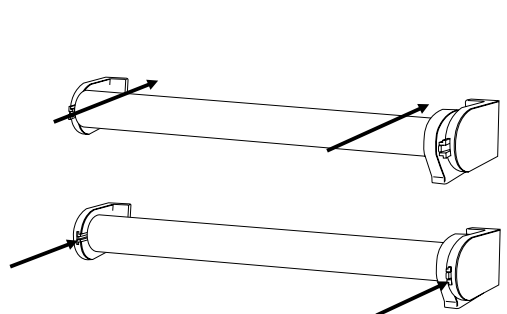
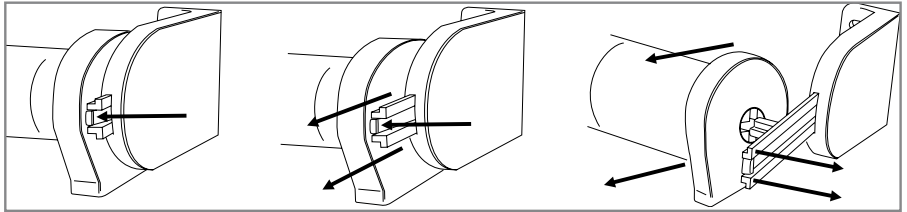
Det finns en "spärr" på kulkedjan som hindrar dig från att höja eller sänka gardinen för mycket.

I uppdraget läge ska den nedre listen vara i jämnhöjd med nederdelen av beslagen.

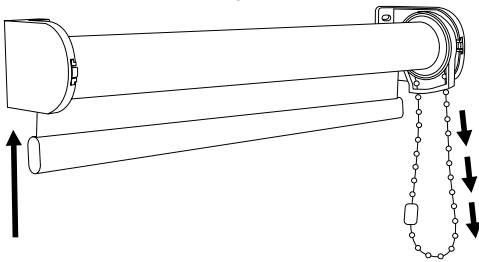

3. Justera gardin

Om fjäderspänningen inte stämmer:

För att öka fjäderspänningen; dra ner rullgardinen och rulla upp för hand

För att minska fjäderspänningen: Rulla ner rullgardinen för hand och dra upp.

Om tyget samlas mer på ena sidan:

Kontrollera att rullgardinen är vågrät. Om den inte är vågrät måste beslagen omplaceras.

Om du råkar rulla ut rullgardinen innan den är monterad:

Rulla upp tyget manuellt på rullen. Kulkedjan är inställd för att börja användas när rullgardinen är helt uppdragen och får därför inte manövreras i annat läge från början.

4. Montera ned gardin

När du vill ta ner rullgardinen kan du använda en skruvmejsel för att lossa själva gardinen, se Bild 3.

1. Dra ut rullgardinen helt genom att trycka in mittdelen av glidbrickorna och dra ut dem ur beslagen.
2. Böj en av glidbrickorna försiktigt utåt så att du kan lossa stiftet från hålet.

Du kan nu ta loss hela rullgardinen.

Skötselråd - rullgardin

Regelbunden damning av väven hjälper till att hålla den fräsch. Rengör från fläckar genom att torka försiktigt med en fuktig trasa eller svamp. Låt alltid gardinen torka i neddraget läge.

Gardinlister bör hållas rena för att bevara finish. kan rengöras med hjälp av en dammborste eller en fuktig trasa.

För mer grundlig rengöring kan väven dammsugas försiktigt med en mjuk borste.

Vid städning kan rullgardinen monteras ned för att enklare komma åt ytor eller undvika skada på gardinen.

Undvik att ha gardinen nära eld eller föremål som avger hög värme, då både väv och kedja kan ta eld.

Montering av aluminiumpersiennen Embla

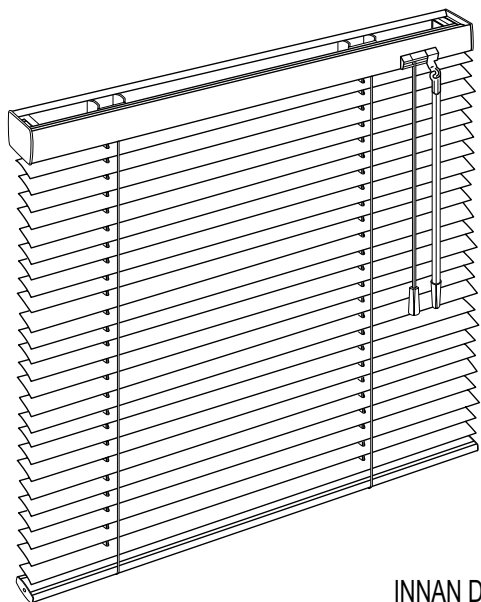

INNAN DU BÖRJAR:

- Se till att beslagen inte monteras direkt ovanför stegbanden
- Kontrollera att persiennen monteras helt vågrät.
- En elektriker **MÅSTE** installera motor & ev. styrutrustning

Montering av frihängande persienn

1a. Montera beslag

Monteringsbeslagen placeras på väggen eller i taket.

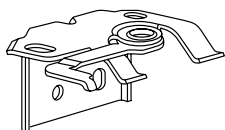

Monteringsbeslag tak/vägg



Monteringsbeslag tak

1. Montera beslagen vågrät i linje. Beslagen ska sitta lika långt in från ytterkanterna på var sida och måste sitta med maximalt 70 cm mellanrum.

2a. Montera persienn

1. Lossa linorna som är lindade runt persiennen.
2. Haka fast persiennens överlist i monteringsbeslaget. Lås fast genom att trycka på vridarmen.

För att montera ned persiennen öppnar du vridarmen med en skruvmejsel.

3a. Manövrera persienn

Lamellerna vinkas med hjälp av vridstången.

Lamellerna bör vara i horisontellt läge då persiennen hissas upp. Upphissning sker med hjälp av persiennlinan.

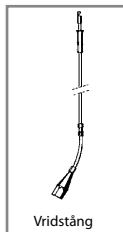

Vridstång

4a. Fästa manövreringslinor

Använd stånghållaren för att fästa vridstången mot väggen.

1. Fäst vridstången på vajern.
2. Markera stånghållarens placering och fäst med skruv.
3. Placera linknopen ca 100 mm nedanför vridstången.



Stånghållare

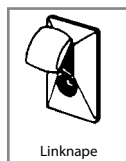

Linknape

När persiennen är helt nedhissad kommer linan hänga löst.

Montering av mellanglaspersienn

1b. Montera manövrering

För att kunna manövrera persiennen måste först reglaget fästas.

1. Borra två hål i fönsterbågen, ca 10 och 20 mm från fönsterbågens underkant (se bilden).

Hålen ska vara borrarade snett uppåt och inåt mot persiennen.

Använd $\varnothing 7$ mm borr.

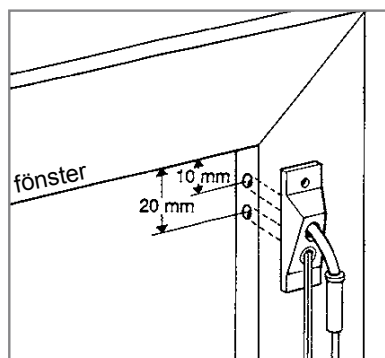

2b. Fästa persienn

1. Öppna fönsterrutan och stäm ur en kanal.

Var försiktig med glasrutan.

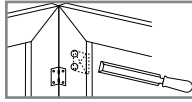

2. Vrid fast upphängningskroken i upphängningsbygel på persiennen.

3. Håll upp persiennen utmed den övre kanten av insidan av fönstret.

4. Träd persiennlinorna genom det undre hålet och wiren genom det övre hålet du borat i fönsterbågen.



Upphängningskrok

5. Spika fast upphängningskroken i fönsterbågen för att fästa persiennen. Använd det avlånga hålet.
6. Justera persiennhöjden och kontrollera att fönstret kan stängas.
7. Lås persiennens läge genom att fästa en spik i det runda hålet på upphängningskrokarna.

3b. Fästa manövrering

1. Trä linorna genom spiralen på snörledaren. Träd även vajern genom hålet.

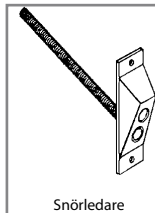

Snörledare

2. Spika fast snörledaren på fönsterbågen.

3. Stäng fönstret.

Kontrollera att persiennens funktioner fungerar.

4b. Fästa manövreringslinor

Använd stånghållaren för att fästa vridstången mot väggen.

1. Fäst vridstången på wiren.
2. Markera stånghållarens placering och fäst med skruv.
3. Placera linknappen ca 100 mm nedanför vridstången.

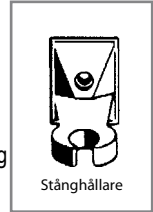

Stånghållare

När persiennen är helt nedhissad kommer linan hänga löst.



Linknape

Skötselråd - aluminiumpersienn

Aluminiumlamellerna kräver inget speciellt underhåll men bör hållas rena för bästa finish. Rengör med dammborste eller en mjuk trasa och ljummet vatten.

För mer effektiv renföring kan lamellerna dammsugas med mjuk borste.

Persiennlister bör också hållas rena för att bevara finish och kan rengöras med hjälp av en dammborste eller en fuktig trasa.

Vid städning kan persiennen monteras ned för att enklare komma åt ytor eller undvika skada på solskyddet.

OBS! Kraftiga ryck eller överdriven vinkling av lina eller vridstång kan skada persiennen och dess tillbehör.

Montering av lamellgardinen Signe

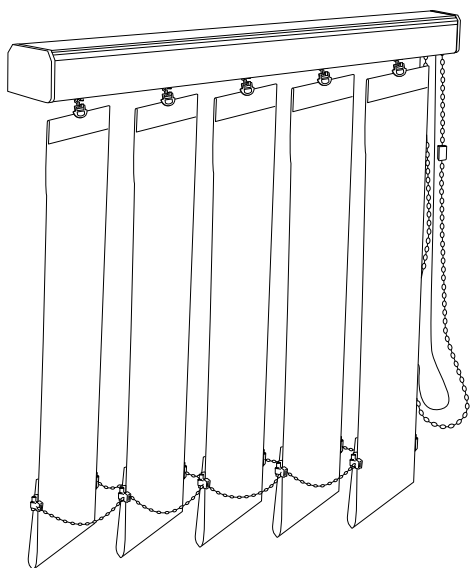

INNAN DU BÖRJAR:

- Se till att lamellskenans mittpunkt inte fästes
 - mindre än 7 cm från fönstret/väggen om du beställt 127 mm lameller
 - mindre än 5 cm från fönstret/väggen om du beställt 89 mm lameller
- Kontrollera förpackningsinnehållet med hjälp av listan nedan
- En elektriker **MÅSTE** installera motor & ev. styrutrustning

FÖRPACKNINGEN INNEHÅLLER:

- Beslag för tak eller vägg (kontrollera din order)
takbeslag har 1 skruv per beslag
väggbeslag har 2 skruvar per beslag
- Bottentyngder

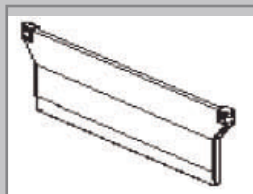
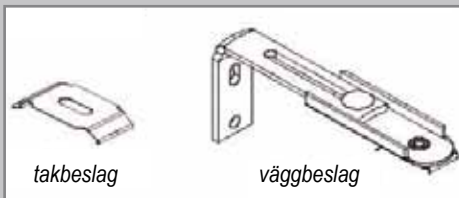

- Lameller med clips

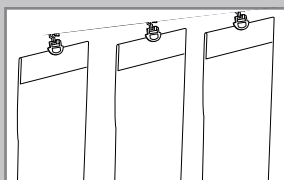

- Avståndskedja



1. Montera lamellskenan

1. Lägg ut lamellskenan framför det fönster som den ska sitta i.

2. Märk ut var beslagen ska sitta

TAKMONTERING:

- a) Beslaget på reglagesidan monteras ca 100 mm in från kanten.
- b) Vid fler än två beslag monteras de övriga med ett jämnt avstånd mellan varandra.

VÄGGMONTERING:

- a) Beslagen monteras ca 100 mm in från kanten och 30 MM HÖGRE ÄN LAMELLGARDINENS HÖJD (mätt till beslagets överkant).
- b) Vid fler än två beslag monteras de övriga med ett jämnt avstånd mellan varandra.

3. Fäst skenan genom att klicka fast den i hänget på beslaget (se bild).

Vrid sedan uppåt tills du hör ett klick.

Upprepa på samtliga beslag.

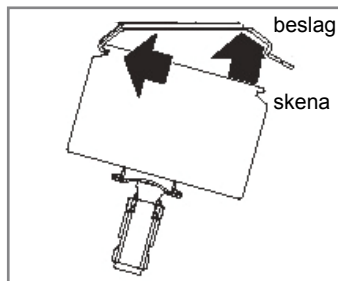

2. Hänga upp lameller

1. Tryck upp lamellerna i hållarna (se bild).

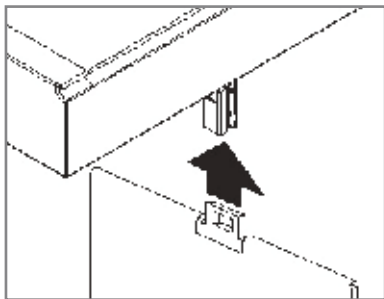

2. Lägg bottentyngden i den nedre fickan på lamellerna.

3. Fäst avståndskedjan i bottentyngderna.

Lamellgardinen är färdigmonterad!

Skötselråd - lamellgardin

Lamellerna kräver inget speciellt underhåll men bör hållas rena för bästa finish. Damma av med en torr trasa eller mjuk borste. Torka därefter med fuktig trasa.

Rengör lamellgardinens aluminiumskena med en fuktig trasa.

Om manövreringsmekanismen hamnat på fel sida kan skenan vanligtvis enkelt vändas. Detta gäller dock inte vid motordrift eller vid lutande montage.

Om lamellerna inte hänger helt rätt kan man vid kedjereglage rätta till detta genom att vinkla lamellerna åt båda sidorna. Dra då hårt nog att ett rasslande ljud hörs.

Om manövreringen är trög kan mekanismen i skenan förstöras. Kontrollera då att inget har klämts fast mellan lamellerna eller avståndskedjorna.

Underhåll och säkerhet: Interiörprodukter



VARNINGAR

Fallrisk

Vid underhåll eller reparation av textiltgardin finns risk för fall från stegen eller annat höjdgivande hjälpmedel. Se till att stegen står stadigt på underlaget och använd lämpliga skor. Lakttag största försiktighet vid arbete på hög höjd på grund av ökad olycksrisk.

Hängande linor

Linor som saknar delbara linknappar ska aldrig finnas på låg höjd dit barn eller husdjur kan nå. Det är möjligt att de kan få linorna kring halsen. Undvik att barn når linan genom att placera linorna på högre höjd.

Skarpa listkanter

Listkanterna på solskyddet kan vara vassa och det rekommenderas att lämpliga arbetshandskar används.

Lättantändliga material

All väv och lina kan ta eld om inte försiktighet beaktas. Undvik att placera textilier eller linor i närheten av öppen eld eller i direkt kontakt med föremål och

anordningar som avger hög värme, t ex elektriska element, ugnar, öppna spisar, glödlampor eller dyligt.

Vid motorisering

Motoriserade solskydd ska anslutas med fast installation till fastighetens elnät.

Inkoppling och service av elektriska komponenter får enligt lag endast utföras av behörig elektriker.

För att undvika att barn manövrerar solskyddet rekommenderas att manöverdosan placeras oåtkomligt för barn.

Undvik att använda solskyddet om du misstänker fel i elektriska komponenter eller kablar.

För detaljerad beskrivning av koppling av motorer och automatiska styrningar hänvisas till särskild bruksanvisning.





TVÅÅKERS  MARKISEN

Butik & produktion: 0340 - 480 300

info@tvaakersmarkisen.se

www.tvaakersmarkisen.se